



Электронная документация

АЛЮМИНИЕВЫЙ ПРОФИЛЬ

PLS-LOCK-H25-FA-2000 ANOD

ОПИСАНИЕ

- Соединители ZM позволяют легко соединять профили под различными углами и в различных плоскостях.
- Дополнительные аксессуары, заглушки и крепеж.
- Крепление к гипсокартону пружинами PLS-GIP.
- Стандартная длина — 2 м. По заказу — 1 м.

ПРИМЕНЕНИЕ

- Для создания световых линий.
- Для использования внутри помещений.
- Для любых светодиодных лент шириной до 20 мм.



20 мм



Встраиваемый



Серебристый

ПАРАМЕТРЫ

Артикул	016444
Модель	PLS-LOCK-H25-FA-2000 ANOD
Цвет	 серебристый
Покрытие	анодированное
Форма (сечение)	прямоугольный
Назначение	встраиваемый с фланцем
Размеры профиля	2000×51×25 мм
Ширина площадки для лент	24 мм

ЧЕРТЕЖ

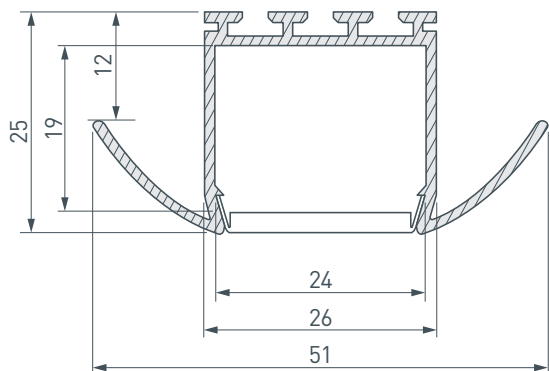

РУКОВОДСТВО ПО МОНТАЖУ ПРОФИЛЯ

Необходимые компоненты

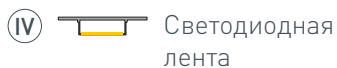
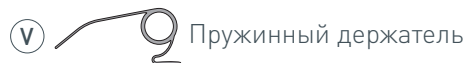

- 1** / Установите в профиль **Ⓘ** светодиодную ленту **Ⓦ**. Установите экран **Ⓜ** и заглушки **ⓓ**.

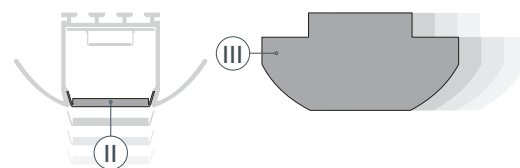
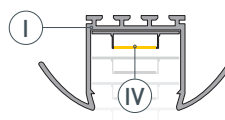

- 2** / Вставьте пружинные держатели **Ⓥ** в пазы профиля.

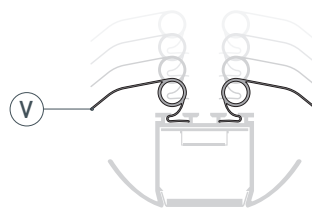

- 3** / Соедините кабели питания светодиодной ленты. Поднимите держатели вверх и вставьте профиль в подготовленный проем.

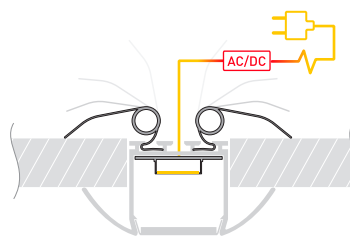

СОПУТСТВУЮЩИЕ ТОВАРЫ И АКСЕССУАРЫ

Приобретаются отдельно

Экран



016440
Матовый для профиля PLS-LOCK

Экран



016443
Прозрачный для профиля PLS-LOCK

Экран



019186
FROST для профиля PLS-LOCK

Экран



019189
MAT-L для профиля PLS-LOCK

СОПУТСТВУЮЩИЕ ТОВАРЫ И АКСЕССУАРЫ

Приобретаются отдельно

Лента



020393

RT 2-5000 24V Warm3000
2x (2835, 600 LED, PRO)

Лента



015698

RT 2-5000 24V Day4000
2x (2835, 600 LED, PRO)

Лента



015696

RT 2-5000 24V White6000
2x (2835, 600 LED, PRO)

Лента



019926

RT 2-5000 24V Day4000
3x2 (2835, 1260 LED, LUX)

Лента



019925

RT 2-5000 24V White6000
3x2 (2835, 1260 LED, LUX)

Держатель



016442

Пружинный для PLS-GIP/LOCK

Клипса



016389

ТЕК-PLS-CLIP

Заглушка



016387

Для PLS-LOCK-H25-FA глухая

Подвес



018680

Для ARH-LINE-1726, LINE-1716

СОПУТСТВУЮЩИЕ ТОВАРЫ И АКСЕССУАРЫ

Приобретаются отдельно

Соединитель профиля



019277
PLS-ZM-180

Соединитель профиля



019275
PLS-ZM-90

Соединитель профиля



019278
PLS-ZMPION-90

Соединитель профиля



019276
PLS-ZM-135

Соединитель профиля



019279
PLS-ZMPION-135

